

R-06

Инструкция по
эксплуатации

**Встраиваемый
электрический духовой шкаф**

2D 468

CANDY





АЯ46

Уважаемые господа!

Доводим до Вашего сведения, что данное изделие сертифицировано на соответствие требованиям безопасности органом по сертификации промышленной продукции «РОСТЕСТ-МОСКВА».

Сведения о номере сертификата и сроке его действия Вы можете получить у продавца магазина, в котором было приобретено данное изделие.

В соответствии с Постановлением Правительства Российской Федерации № 720 от 16.06.1997 г. производитель должен определить срок службы выпускаемых им изделий.

Срок службы наших изделий, при условии их нормальной эксплуатации в домашних условиях с соблюдением всех требований, содержащихся в Инструкции по эксплуатации, в зависимости от типа изделия составляет от 7 до 15 лет, а именно:

Стиральные машины	от 7 до 10 лет
Посудомоечные машины	от 7 до 10 лет
Холодильники	от 7 до 15 лет
Плиты	от 10 до 15 лет
Пылесосы (все типы)	от 7 до 10 лет
Воздухоочистители	от 7 до 10 лет

Часть срока службы, соответствующая тому, что в международной практике известно как срок гарантии, составляет двенадцать месяцев. Данное положение действительно для всех торговых марок, входящих в Группу (Candy, Hoover, Zerowatt, Rosieres, Iberna, Otsein, Kelvinator).

Фирма-изготовитель не несет ответственности за ошибки печати, которые могут содержаться в инструкциях, и оставляет за собой право улучшения качества собственных изделий, сохраняя неизменными основные технические характеристики.

КАНДИ ЭЛЕКТРОДОМЕСТИЧИ

Бругерио (Милан)

ОБЩИЕ ЗАМЕЧАНИЯ

Внимательно прочитайте инструкции, приведенные в данном руководстве. В них приведены важные указания по безопасности установки и использования, текущего обслуживания и чистки, а также некоторые рекомендации по оптимальному использованию духовки. Бережно храните это руководство по эксплуатации для поиска ответа на любые вопросы, которые возникнут у Вас в процессе пользования прибором. Перед установкой прибора запишите в приведенной ниже таблице его серийный номер, который следует сообщать при обращении в сервисный центр.

Маркировочная табличка (расположена на боковой панели прибора)



После распаковки духовки проверьте, не повреждена ли она. В случае сомнения следует обратиться к квалифицированному специалисту.

Не оставляйте детали упаковки (полиэтиленовые пакеты, пенопласт, гвозди или скобы) в местах, доступных для детей.

Производитель не несет ответственность в случае несоблюдения инструкций, изложенных в данном руководстве.

ДЕКЛАРАЦИЯ СООТВЕТСТВИЯ

Части данного прибора, имеющие непосредственный контакт с продуктами питания, соответствуют предписаниям директивы СЕЕ 89/109 и Закону №108 от 25/01/92.

CE Прибор соответствует европейским директивам 89/336/СЕЕ, 73/23/СЕЕ с последующими изменениями и дополнениями.

ИНСТРУКЦИИ ПО БЕЗОПАСНОСТИ

- ❑ Этот прибор должен использоваться только в целях, для которых он был сконструирован, то есть для приготовления пищи в домашних условиях.
- ❑ Использование прибора для каких-либо других целей (например, для обогрева помещения) считается использованием не по назначению, то есть представляющим опасность. Фирма-производитель не несет ответственность за ущерб, который может возникнуть вследствие использования данного прибора не по назначению, а также вследствие нарушения правил его эксплуатации.
- ❑ При пользовании электрическими приборами следует соблюдать ряд основных правил безопасности. В частности:
 - Не тяните за шнур питания, чтобы вынуть вилку из розетки.
 - Не прикасайтесь к духовке мокрыми или влажными руками или ногами.
 - Не пользуйтесь духовкой, если Вы разуты.
 - Не разрешайте пользоваться духовкой без присмотра детям или больным людям.
 - Не рекомендуется использовать адаптеры, тройники и удлинители.
 - В случае неисправности и/или отклонения от нормального режима работы духовку следует выключить и не пытаться самостоятельно отремонтировать.
 - В случае повреждения шнура его следует, не откладывая, заменить, для чего выполните следующие операции: откройте крышку клеммной коробки, отсоедините шнур питания и замените его на новый шнур требуемой длины (тип H05RR-F, H05VV-F, H05V2V2-F), соответствующий мощности прибора.
Данная операция должна выполняться квалифицированным специалистом. Заземляющий провод (желто-зеленый) должен обязательно быть примерно на 10 мм длиннее остальных проводов.
- ❑ При необходимости проведения ремонта следует обращаться в авторизованный сервисный центр, использующий оригинальные запасные части. Несоблюдение правил, изложенных выше, может привести к нарушению безопасности прибора.
- ❑ Духовка обладает точно заданными техническими характеристиками, поэтому в нее нельзя вносить изменения.
- ❑ Нельзя пользоваться приборами, очищающими при помощи пара под высоким давлением.
- ❑ Нельзя ставить в духовку воспламеняющиеся предметы. При случайном включении они могут загореться.
- ❑ Не облокачивайтесь и не сажайте детей на дверцу духовки.
- ❑ Чтобы поставить в духовку и вынуть из нее посуду и блюда, пользуйтесь специальной рукавицей.

РЕКОМЕНДАЦИИ

- ❑ После каждого использования следует хорошо очистить духовку.
- ❑ Нельзя покрывать стенки духовки алюминиевой фольгой или другими подобными материалами. Алюминиевая фольга может загореться и повредить стенки духовки.
- ❑ Рекомендуется не использовать духовку при высоких температурах, поскольку это может привести к образованию дыма и запахов. Лучше увеличить время приготовления и немного снизить температуру.
- ❑ Рекомендуется использовать только посуду, устойчивую к высоким температурам.

УСТАНОВКА

Установка прибора производится за счет покупателя. Фирма-производитель не несет обязательств по данной услуге. На ремонт, который может быть вызван неправильной установкой, не распространяется гарантия, и фирма-производитель его не компенсирует.

Установка должна производиться в соответствии с инструкцией квалифицированным специалистом. Неправильная установка прибора может привести к травмированию людей и животных, а также повлечь ущерб имущества, за что фирма-производитель не будет нести ответственность.

Мебель, в которую должна встраиваться духовка, должна быть сделана из материалов, устойчивых к высоким температурам.

Духовка может встраиваться как под столешницу, так и в колонку.

Перед креплением: необходимо предусмотреть хорошую вентиляцию помещения, где устанавливается прибор, чтобы обеспечить нормальную циркуляцию воздуха, необходимого для охлаждения внутренних деталей. Для этого следует предусмотреть специальные отверстия (см. последнюю страницу).

ЭЛЕКТРИЧЕСКОЕ ПОДКЛЮЧЕНИЕ

УСТАНОВКА ДУХОВКИ ДОЛЖНА ПРОИЗВОДИТЬСЯ СОТРУДНИКОМ АВТОРИЗОВАННОГО СЕРВИСНОГО ЦЕНТРА ИЛИ СПЕЦИАЛИСТОМ, ИМЕЮЩИМ СООТВЕТСТВУЮЩУЮ КВАЛИФИКАЦИЮ.

Данный прибор должен устанавливаться в соответствии с действующими нормами и правилами. В случае несоблюдения этих норм фирма-производитель не несет никакой ответственности.

Важное примечание: фирма-производитель не несет ответственности за возможный ущерб людям, животным или имуществу, возникший вследствие отсутствия заземления.

Духовка соответствует требованиям безопасности, предусмотренным нормами, и должна быть снабжена трехполюсной вилкой с заземленным полюсом, обеспечивающим надежное заземление.

Эффективность заземления зависит от правильного заземления электрооборудования дома. Поэтому перед электрическим подключением духовки убедитесь, что розетка правильно заземлена, и что характеристики электрического счетчика соответствуют мощности, указанной на маркировочной табличке прибора.

Примечание: не забудьте, что может возникнуть необходимость в техническом обслуживании прибора, которое должен производить сервисный центр. Поэтому следует обеспечить легкий доступ к розетке.

Данный прибор укомплектован шнуром питания с вилкой и должен использоваться только при напряжении 230 В.

Внимание: подключение можно производить непосредственно к электрической сети. В этом случае между прибором и сетью следует установить многополюсный выключатель, соответствующий потребляемой мощности прибора, с минимальным размыканием контактов 3 мм. Заземляющий провод не должен прерываться выключателем.

ПРОВЕРЬТЕ НАДЕЖНОСТЬ ЗАЗЕМЛЕНИЯ!

Замена шнура питания должна производиться сотрудником сервисного центра или квалифицированным специалистом. При замене следует руководствоваться указанными характеристиками прибора.

Перед тем, как приступать к каким-либо операциям по демонтажу, следует вынуть вилку из розетки или отключить электропитание при помощи автомата.

ДОПОЛНИТЕЛЬНОЕ ОСНАЩЕНИЕ ДУХОВКИ

Перед первым использованием предметов дополнительного оснащения их следует помыть, используя губку. Затем как следует вымойте их чистой водой и вытрите насухо.

Решетка используется, в частности, для приготовления мяса на гриле, так как к ней крепится и поддон для сбора выделяющегося в процессе жарки жира.

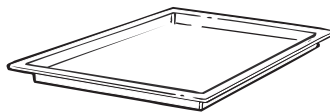

Поддон служит для сбора жира, выделяющегося во время приготовления на гриле.

Противень для выпечки должен устанавливаться непосредственно на решетку. Он используется для приготовления печенья, безе, коржей для тортов и т. д. Никогда не ставьте этот противень на дно духовки.

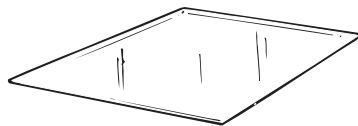

Если предметы дополнительного оснащения не используются, их следует вынуть из духовки.

КОМПЛЕКТ ТЕЛЕСКОПИЧЕСКИХ НАПРАВЛЯЮЩИХ

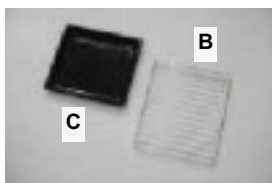
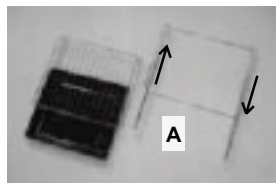

ИНСТРУКЦИИ ПО МОНТАЖУ



Вставьте телескопические направляющие **A** в пазы духовки.



Убедитесь, что телескопические направляющие вставлены до конца.

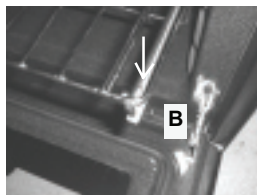

Выдвиньте решетку **В** и установите ее за блоком крепления, расположенным в передней части направляющих.

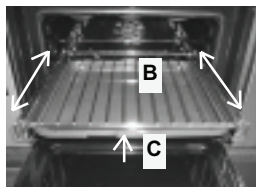

По окончании сборки установите поддон **С**.

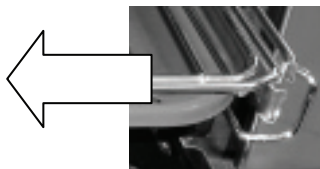

УХОД И ОЧИСТКА

- Перед тем как приступить к очистке прибора, следует подождать, пока он остынет.
- Нельзя использовать абразивные моющие средства, мочалки из металлической проволоки или режущие предметы, которые могут повредить эмалированную и стальную поверхности.
- Используйте мыльный раствор или средства на основе аммиака.

СТЕКЛЯННЫЕ ДЕТАЛИ

После каждого использования духовки протирайте ее впитывающей бумагой. Если на поверхности остались слишком большие пятна от жира, смойте при помощи губки и моющего средства. Промойте чистой водой и вытрите насухо. Нельзя использовать абразивные средства или режущие предметы.

УПЛОТНИТЕЛЬ ДВЕРЦЫ

Следует очищать при помощи губки и моющего средства.

ДОПОЛНИТЕЛЬНОЕ ОБОРУДОВАНИЕ

Следует очищать при помощи губки, смоченной в мыльном растворе, затем вымыть чистой водой и вытереть насухо.

ПОДДОН

После приготовления на гриле выньте поддон из духовки. Вылейте его содержимое в какую-нибудь посуду, помойте горячей водой и смоченной моющим средством губкой, в заключение вымойте горячей водой и вытрите насухо.

Для того чтобы удалить пригоревшие остатки пищи, замочите поддон в воде, добавив моющее средство.

Поддон можно мыть в посудомоечной машине или при помощи специальных средств, имеющихся в продаже.

Никогда не оставляйте грязный поддон в духовке.

ПОДСВЕТКА ДУХОВКИ

Перед каждой операцией по очистке или замене лампочки вынимайте вилку из розетки.

Лампочка и защитный колпак изготовлены из материалов, устойчивых к высоким температурам.

Технические характеристики лампочки:
230 В~ / 25 Вт / цоколь Е 14 / Температура 300°C.

Если необходимо заменить неисправную лампочку, следует снять защитный стеклянный колпак, выкрутить лампочку, заменить ее на аналогичную новую и установить на место защитный стеклянный колпак.



КАТАЛИТИЧЕСКАЯ САМООЧИЩАЮЩАЯСЯ ДУХОВКА

Специальные панели, покрытые эмалью с микропористой структурой, продаваемые в качестве дополнительного оборудования для всех моделей, освобождают от необходимости очищать духовку вручную.

Жир, оседающий на стенках духовки в процессе приготовления, расщепляется эмалью посредством каталитического процесса окисления и преобразуется в газообразное вещество.

Брызги жира могут закупорить поры и, таким образом, помешать самоочистке. Это свойство защитных панелей можно восстановить, нагревая пустую духовку в течение 10-20 минут при максимальной температуре.

Не пользуйтесь абразивными моющими средствами, мочалками из стальной проволоки, острыми предметами, жесткими губками, химическими веществами или моющими средствами, которые могут непоправимо повредить эмаль.

Рекомендуется также пользоваться посудой с высокими бортиками в случае приготовления особенно жирных блюд (жаркого и т.д.), а при жарке на гриле следует использовать противень. Если из-за особого характера загрязнения вышеперечисленных мер будет недостаточно, рекомендуется удалить жир при помощи мягкой ткани или губки, смоченных горячей водой.

Пористость эмали является основным условием для обеспечения самоочищающего эффекта.

Примечание. Все самоочищающиеся панели, имеющиеся в продаже, рассчитаны приблизительно на 300 часов работы духовки. После этого срока панели следует заменить.

СЕРВИСНОЕ ОБСЛУЖИВАНИЕ КЛИЕНТОВ

Перед тем как обращаться в сервисный центр:

в случае если духовка не работает, рекомендуем Вам проверить, правильно ли вставлена вилка в розетку.

Если не удастся обнаружить причину неисправности:

выключите прибор, не предпринимайте попыток самостоятельно отремонтировать его и позвоните в авторизованный сервисный центр.

ГАРАНТИЙНОЕ СВИДЕТЕЛЬСТВО: что с ним делать?

Ваш прибор находится на гарантии, условия и сроки которой приведены в прилагаемом свидетельстве.

Гарантийное свидетельство следует бережно хранить. Оно должно быть заполнено, и при необходимости его следует предъявлять представителю авторизованного сервисного центра вместе с документом, подтверждающим покупку (накладной, счетом-фактурой, чеком и др.). В гарантийном свидетельстве должны быть указаны название торговой фирмы, дата покупки, серийный номер изделия и цена.

Авторизованный сервисный центр после проверки права на гарантийное обслуживание произведет бесплатный ремонт на дому у клиента. Гарантия включает стоимость работы и запасных частей.

В СЛУЧАЕ НЕИСПРАВНОСТИ: к кому обращаться?

В случае возникновения какого-либо вопроса относительно работы прибора авторизованный сервисный центр всегда готов предоставить Вам необходимую информацию и дать совет. Если в Вашем приборе обнаружится неисправность или отклонение от нормального режима работы, перед тем как обращаться в авторизованный сервисный центр настоятельно советуем выполнить рекомендации, приведенные выше.

СЕРИЙНЫЙ НОМЕР ИЗДЕЛИЯ. Где он находится?

При обращении в авторизованный сервисный центр обязательно следует сообщить название модели и серийный номер изделия (16 знаков, начинающихся с цифры 3), которые Вы можете найти в гарантийном свидетельстве или на маркировочной табличке (см. рисунок на последней странице). Таким образом, специалисту сервисного центра удастся избежать дополнительных поездок для доставки необходимой запасной части, что приведет к сокращению связанных с этим расходов.



Европейская директива 2002/96/ЕС

Данный электроприбор имеет маркировку соответствия Европейской директиве 2002/96/ЕС по утилизации электрического и электронного оборудования (WEEE).

Правильная утилизация прибора поможет предотвратить негативное воздействие на окружающую среду и здоровье людей.

Маркировка на изделии указывает на то, что данное изделие нельзя выбрасывать, как обычные бытовые отходы. Прибор должен быть доставлен на место сбора отработавшего свой срок электрического и электронного

оборудования для утилизации.

Утилизацию прибора следует производить в соответствии с местными правилами утилизации отходов.

За более подробной информацией относительно утилизации прибора и повторного использования материалов следует обращаться в органы местного управления, местную службу утилизации бытовых отходов или в магазин, где Вы приобрели данный прибор.

ОПИСАНИЕ ПАНЕЛИ УПРАВЛЕНИЯ

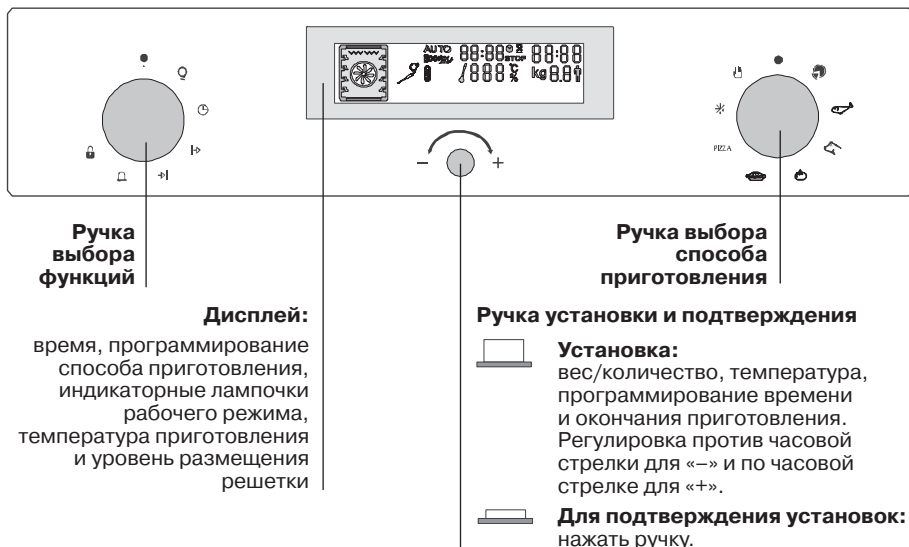

ОПИСАНИЕ ДИСПЛЕЯ

Дисплей: время приготовления, таймер и окончание приготовления

Символы: время приготовления, таймер и окончание приготовления

Установленный способ приготовления: автоматический

Индикация способа приготовления и рекомендуемого уровня размещения принадлежностей

Время, например, 9.00

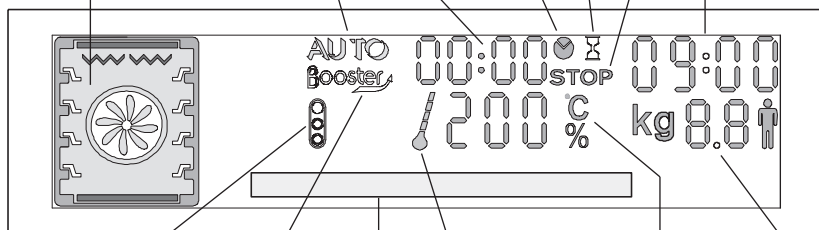

Индикатор блокировки для безопасности детей

Индикация booster: предварительный подогрев

Индикатор повышения температуры

Температура приготовления (например, 200°C или % гриля)

Количество (кол-во порций или вес продуктов)

Воспроизведение текста

ПЕРЕД ИСПОЛЬЗОВАНИЕМ

ПЕРВАЯ ОЧИСТКА

Первую очистку необходимо выполнить перед использованием духовки.

Протрите влажной тряпкой внешнюю поверхность духовки.

Помойте при помощи губки дополнительное оборудование внутри духовки.

Перед тем как помещать продукты в духовку, прогрейте ее при максимальной температуре в течение часа, чтобы удалить запах нового прибора. Во время этой операции помещение должно проветриваться.

ЭТО СЛЕДУЕТ ЗНАТЬ

Подтверждение операций: изменения должны быть подтверждены нажатием на ручку подтверждения.

Выключение духовки: при ошибочных установках. **Переведите ручку выбора функций в положение «0».**

Блокировка для безопасности детей: можно заблокировать органы управления духовкой (см. ниже).

Вентилятор охлаждения: защищает от перегрева электронную панель управления. Включается и выключается автоматически. Продолжает работать в течение нескольких минут после выключения духовки.

Подсветка духовки: остается включенной на всех режимах приготовления или включается поворотом ручки выбора функций до совмещения с символом подсветки.

УСТАНОВКА ТЕКУЩЕГО ВРЕМЕНИ

Часы следует настроить перед первым использованием духовки.

Настройка:

1. Поверните ручку выбора функций до совмещения с символом часов.
2. Обозначение минут мигает, настройте минуты при помощи центральной ручки, поворачивая ее в сторону символа «-» или «+». Подтвердите нажатием на ручку.
3. Обозначение часов мигает, настройте часы при помощи центральной ручки, поворачивая ее в сторону символа «-» или «+». Подтвердите нажатием на ручку.
4. Переведите ручку выбора функций в положение «0». Текущее время установлено.

ВЫБОР ЯЗЫКА:

При регулировке на заводе на панели управления установлен итальянский язык, можно выбрать также английский или испанский языки.

Для выбора другого языка следует выполнять следующие действия:

1. Установите ручку выбора функций в положение «подсветка».
2. Нажмите центральную ручку и удерживайте в течение 3 секунд. На панели управления появится надпись «italiano». Поверните центральную ручку и нажмите для подтверждения, когда название требуемого языка появится на панели управления.
3. Установка подтверждена. Установите ручку выбора функций в положение «0».

ПОЛЬЗОВАНИЕ ДУХОВКОЙ

СПОСОБЫ ПРИГОТОВЛЕНИЯ



АВТОМАТИЧЕСКИЙ РЕЖИМ

Когда духовка выключена, на индикаторе отображается только текущее время.

1. Выберите группу рецептов, поворачивая ручку выбора способа приготовления (ручка справа) до совмещения с соответствующим положением.



2. Вращайте центральную ручку, пока не появится требуемый рецепт. Подтвердите выбор нажатием на ручку.
3. В зависимости от выбранного рецепта на панели управления будет воспроизведена следующая информация:

- Нагревательные элементы, задействованные в способе приготовления, и рекомендуемый уровень размещения решетки (например, 2-й уровень) Разместите готовящееся блюдо на втором уровне.
 - Установленная температура (не может быть изменена).
 - Вес продукта, предназначенного для приготовления, или количество персон/порций, которое может быть изменено поворотом центральной ручки (установка может быть изменена, когда мигает соответствующее обозначение). Подтвердите установку нажатием центральной ручки.
- Загорается символ AUTO (автоматический режим), и духовка начинает разогреваться.

 Индикатор повышения температуры мигает до тех пор, пока не будет достигнута температура приготовления выбранного блюда. По окончании этой фазы нагрева раздастся звуковой сигнал.

Категория	Рецепт	Количество (персон/вес в кг)			
ЗАКУСКИ	Пирог Лорэн	4	6	8	кол-во персон
	Пирог Порри	4	6	8	
	Слоеный пирог	4	6	8	
	Слоеные пирожки	4	6	8	
	Пирог с оливками	4	8		
	Суфле Дюбари	2	4	6	
	Суфле из крабов	4	6	8	
	Провансальская пицца	2	4	6	
РЫБА	Филе хека	2	4	6	кол-во персон
	Филе трески	2	4	6	
	Барабулька	2	4	8	
	Морской черт	6	8		
	Золотая рыбка, запеченная в фольге	2	4	8	
	Золотая рыбка в горшочке	4	8		
МЯСО	Жаркое из говядины	0,5	1	1,5	вес в кг
	Баранья нога	1	1,5	2	
	Жаркое из свинины	1	1,5	2	
	Жаркое из телятины	0,5	1,5	2	
	Жареная курица	0,5	1	1,5	
	Цесарка	1	1,5	2	
	Фазан	0,5	1	2	
	Кабан	1	1,5	2	
	Косуля	1	1,5	2	
	ОВОЩИ	Овощи в горшочке	4	6	
Фаршированные помидоры		4	6	8	
Фаршированные овощи		4	6	8	
Овощи, запеченные с сыром и сухарями		4	6	8	
		4	6	8	
КОНДИТЕРСКИЕ ИЗДЕЛИЯ	Торт	4	6	8	кол-во персон
	Песочный пирог	4	6	8	
	Крем карамель	4	6	8	
	Сливовый пудинг	4	6	8	
	Баскский десерт	4	6	8	
	Куаттро куарти	4	6	8	
	Суфле с ликером	4	6	8	
	Торт с начинкой	4	6	8	
	Пирожные	4	6	8	
	Булочки	4	6	8	

4. Время приготовления будет установлено автоматически в соответствии с выбранным рецептом.

 На панели управления будут воспроизведены время приготовления и время **STOP** окончания приготовления.

Эти установки могут быть изменены поворотом ручки выбора функций (ручка слева) в положение «время приготовления». Индикаторы «время приготовления» или «окончание приготовления» начнут мигать. Таким образом установки могут быть изменены поворотом центральной ручки, после чего ее следует **нажать для подтверждения**. В заключение следует вернуть ручку выбора функций в положение «0».

Чтобы получить более детальную информацию о программе обратитесь к главе «Программирование».

5. Когда приготовление завершено, духовка автоматически выключается. В течение 15 секунд будет подаваться звуковой сигнал и индикаторы «Время приготовления» и «Окончание приготовления» начнут мигать.

Поверните ручку выбора функций (ручка слева) в положение «0», индикаторы «Время приготовления» и «Окончание приготовления» перестанут мигать.

Вентилятор охлаждения продолжит работать до полного остывания прибора.

Примечание. Все автоматические программы выполняются без предварительного подогрева: это означает, что блюдо следует поставить в духовку в начале программы, не ожидая, пока духовка достигнет температуры приготовления.

РУЧНОЙ РЕЖИМ

Способы приготовления, доступные при ручном режиме, перечислены в таблице ниже. Для каждого способа приготовления духовка автоматически устанавливает температуру, которая может быть изменена в определенном диапазоне (см. таблицу ниже).

Ручной режим	Естественная конвекция	200°C	от 50 до 240°C
	Принудительная конвекция	200°C	от 50 до 230°C
	Нижний нагревательный элемент	160°C	от 50 до 220°C
	Нижний нагревательный элемент + вентилятор	160°C	от 50 до 220°C
	Круговой нагревательный элемент с вентиляцией	180°C	от 50 до 230°C
	Гриль	50%	от 25 до 75%
	Гриль + вентилятор	190°C	от 50 до 200°C

Когда духовка выключена, на индикаторе отображается только текущее время.

- 1.** Поверните ручку выбора способа приготовления (ручка справа) и установите в положение «Ручной режим».
- 2.** Выберите требуемый способ приготовления поворотом центральной ручки, затем подтвердите нажатием на ручку. На панели управления будут воспроизведены нагревательные элементы, задействованные в выбранном способе приготовления.
- 3.** На панели управления будет обозначена автоматически установленная температура приготовления, которая может быть изменена в определенном диапазоне (см. таблицу).

Для изменения температуры приготовления поверните центральную ручку и подтвердите требуемую температуру, нажав на ручку.

Температура может быть изменена и во время цикла приготовления поворотом центральной ручки.

Духовка начнет разогреваться.



Индикатор мигает до тех пор, пока не будет достигнута установленная температура. По окончании этой фазы нагрева раздастся звуковой сигнал.

4. После выбора способа приготовления можно установить время приготовления или время окончания приготовления поворотом ручки выбора функций (ручка слева) в положение «Время приготовления» или «Окончание приготовления». Индикаторы «Время приготовления» или «Окончание приготовления» начнут мигать. Установите требуемые параметры поворотом центральной ручки и нажмите для подтверждения. По окончании установки верните ручку выбора функций (ручка слева) в положение «0» для подтверждения новой установки. Чтобы получить более детальную информацию о программе обратитесь к главе «Программирование».
5. По окончании приготовления установите ручку выбора способа приготовления (ручка справа) в положение СТОП.

Приготовление блюд в любом режиме должно выполняться при закрытой дверце духового шкафа!

ЕСТЕСТВЕННАЯ КОНВЕКЦИЯ – СТАТИЧЕСКАЯ ДУХОВКА

Используется тепло, излучаемое одновременно верхним и нижним нагревательными элементами. После предварительного подогрева духовки в течение примерно 10 минут это идеальный способ для жарки говядины и свинины, ростбифа, бараньей ноги, приготовления выпечки и печенья. Противень следует разместить в центре духовки.

ПРИНУДИТЕЛЬНАЯ КОНВЕКЦИЯ

Используются оба нагревательных элемента с вентиляцией. Эта функция рекомендуется для приготовления птицы, пирожных, рыбы и овощей. Благодаря принудительной циркуляции тепло лучше проникает в продукты и сокращается время приготовления и подогрева. Кроме того, можно одновременно готовить разные блюда, так как благодаря распределению тепла запахи не смешиваются. При одновременном приготовлении разных блюд следует добавить 10 минут.

НИЖНИЙ НАГРЕВАТЕЛЬНЫЙ ЭЛЕМЕНТ

Используется нижний нагревательный элемент. Это идеальный способ для приготовления кондитерских изделий, пирогов с заварным кремом и паштетов.

НИЖНИЙ НАГРЕВАТЕЛЬНЫЙ ЭЛЕМЕНТ + ВЕНТИЛЯТОР

Используется нижний нагревательный элемент и вентиляция. Это идеальный способ для приготовления пирогов из песочного теста и паштетов. Поскольку при этом способе исключается подсушивание блюд, он особенно подходит для кондитерских изделий, которые должны подойти, для выпечки и других подобных блюд. Для использования этой функции рекомендуется размещать противень на самом низком уровне. Для этого способа приготовления необходим предварительный разогрев с принудительной конвекцией в течение примерно десяти минут.

КРУГОВОЙ НАГРЕВАТЕЛЬНЫЙ ЭЛЕМЕНТ

Используются оба нагревательных элемента вместе с круговым нагревательным элементом. Эта функция рекомендуется для приготовления птицы, пирожных, рыбы и овощей. Тепло лучше проникает в продукты и сокращается время приготовления и подогрева. Кроме того, можно одновременно готовить разные блюда, так как благодаря распределению тепла запахи не смешиваются. При одновременном приготовлении разных блюд следует добавить 10 минут.

ГРИЛЬ

Используется только верхний нагревательный элемент духовки. Мощность гриля можно регулировать в зависимости от готовящегося блюда. Это идеальная функция для приготовления мяса на решетке, шашлыка и овощей, запеченных с сыром и сухарями. Говядина, свинина и рыба размещаются на решетке, а под ней устанавливается поддон. Курицу и телятину следует размещать подальше от гриля, время приготовления увеличится, однако мясо получится более вкусным.

ГРИЛЬ + ВЕНТИЛЯТОР

Одновременно используется вентиляция и верхний нагревательный элемент. Это отличный способ для приготовления блюд большого размера, таких как жаркое, птица и т.д.

Разместите решетку в центре духовки и установите под ней поддон для сбора сока. Проверьте, чтобы продукты не находились слишком близко от гриля. По прошествии половины времени приготовления переверните мясо.

СОВЕТЫ ПО ПРИГОТОВЛЕНИЮ БЛЮД

Лучше солить мясо по окончании приготовления, так как соль способствует выделению жира, что увеличивает загрязнение жарочной камеры и выделение дыма.

Предназначенные для жарки телятину, баранину, свинину и рыбу можно ставить в холодную духовку. Время приготовления увеличивается по сравнению с предварительно разогретой духовкой, однако проникновение тепла к центру продуктов происходит более постепенно, что дает лучшие результаты.

Правильный предварительный разогрев духовки гарантирует хорошие результаты приготовления говядины и свинины.

Для блюд на гриле:

Перед тем как ставить блюдо в духовку: достаньте мясо из холодильника за несколько часов до приготовления. Рекомендуется положить его на впитывающую бумагу, таким образом, мясо получится более нежным, вкусным и не окажется холодным внутри. Перед жаркой мясо следует поперчить и посыпать специями; не солите до окончания приготовления, иначе мясо окажется менее нежным и вкусным.

Тщательно смажьте оливковым маслом при помощи кисточки, лучше всего использовать широкую и плоскую кисточку.

Добавьте перец и специи.

Во время приготовления: никогда не протыкайте продукты во время приготовления, даже при переворачивании, иначе весь сок вытечет, и мясо получится сухим.

Если не используется вертел, мясо следует переворачивать по прошествии половины времени приготовления.

Внимание! Не готовьте при слишком высокой температуре. В этом случае возникает риск образования дыма внутри духовки. Достаточно убавить температуру.

Приготовление кондитерских изделий:

Избегайте использования блестящих форм, поскольку они отражают тепло, и верхняя часть изделия может подгореть. Если изделие слишком быстро подрумянивается, накройте его бумагой для выпекания или алюминиевой фольгой.

Внимание: кладите фольгу правильной стороной, блестящая сторона должна быть повернута к изделию, иначе тепло будет отражаться и не проникнет внутрь продукта.

Старайтесь не открывать дверцу в течение первых 20-25 минут выпечки, иначе все кондитерские изделия, которые должны подойти во время приготовления, такие как суфле, булочки и т. д. немедленно опадут. Для контроля процесса приготовления воткните в центр лезвие ножа или зубочистку. Если тесто не прилипло, значит, изделие готово и можно выключать духовку. Если лезвие сырое или к нему прилипло тесто, продолжите приготовление, слегка убавив температуру, чтобы верх изделий не пригорел.

СПОСОБЫ ПРИГОТОВЛЕНИЯ: ПИЦЦА, РАЗМОРАЖИВАНИЕ

Выбор этих программ осуществляется напрямую.

ПИЦЦА: поверните ручку выбора способа приготовления (ручка справа) до совмещения с символом «пицца». По достижении температуры 230°C раздастся звуковой сигнал: поставьте пиццу в духовку. Мощность жара, выделяемого при этом способе приготовления, воспроизводит условия традиционной дровяной печи.

Автоматически устанавливается температура 230°C, и ее нельзя изменить.

РАЗМОРАЖИВАНИЕ: поверните ручку выбора способов приготовления (ручка справа) до совмещения с символом «размораживание». Режим размораживания достигается включением верхнего и нижнего нагревательных элементов и вентилятора, что обеспечивает циркуляцию горячего воздуха в духовке. Заверните продукты, предназначенные для размораживания, в алюминиевую фольгу (блестящей стороной наружу).

Автоматически устанавливается температура 40°C, и ее нельзя изменить.

Параметры этих двух функций могут быть запрограммированы: для их программирования поверните ручку выбора функций (ручка слева) в положение «Время приготовления» или «Окончание приготовления». Индикаторы «Время приготовления» или «Окончание приготовления» начнут мигать. Выберите требуемые параметры поворотом центральной ручки и нажмите ее для подтверждения.

После окончания установки верните ручку выбора функций (ручка слева) в положение «0» для подтверждения новой установки.

Чтобы получить более детальную информацию о программе обратитесь к главе «Программирование».

ПРОГРАММИРОВАНИЕ

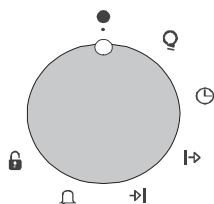

Индикаторы на панели управления:



Таймер включен



Программирование времени приготовления

STOP

Программирование окончания приготовления



Блокировка для безопасности детей

ТАЙМЕР

Работает независимо от духовки и не влияет на процесс приготовления, служит только для указания времени.

- Поверните ручку выбора функций до совмещения с положением «таймер». На панели управления появится обозначение 00.00.
- После того как обозначение минут начнет мигать, поверните центральную ручку для установки требуемого значения, затем нажмите для подтверждения.
- После того как обозначение часов начнет мигать, поверните центральную ручку для установки требуемого значения, затем нажмите для подтверждения.
- Верните ручку выбора функций в положение «0».

По окончании установленного времени в течение 15 секунд будет подаваться звуковой сигнал, а индикатор включения таймера начнет мигать.

ПРОГРАММИРОВАНИЕ ВРЕМЕНИ ПРИГОТОВЛЕНИЯ

В рецептах, предусмотренных для автоматического режима, время приготовления устанавливается автоматически и может меняться пользователем.

В ручном режиме, а также в режимах размораживания и приготовления пиццы время приготовления может быть установлено пользователем:

- После установки способа приготовления совместите ручку выбора функций с положением «Время приготовления». Символ «Время приготовления» загорится на панели управления. Если выбран какой-либо рецепт, будет воспроизведено соответствующее время приготовления, устанавливаемое автоматически. При выборе ручного режима, режимов размораживания и приготовления пиццы появится значение 00.00.
- После того как обозначение минут начнет мигать, поверните центральную ручку для установки требуемого значения, затем нажмите для подтверждения.
- После того как обозначение часов начнет мигать, поверните центральную ручку для установки требуемого значения, затем нажмите для подтверждения.
- Верните ручку выбора функций в положение «0».

По окончании цикла приготовления в течение 15 секунд будет подаваться звуковой сигнал, а индикаторы «Время приготовления» и «Окончание приготовления» начнут мигать. Индикаторы перестанут мигать, когда ручка выбора способа приготовления (ручка справа) будет возвращена в положение «0».

ПРОГРАММИРОВАНИЕ ВРЕМЕНИ ОКОНЧАНИЯ ПРИГОТОВЛЕНИЯ

В рецептах, предусмотренных для автоматического режима, время приготовления и, следовательно, время окончания приготовления устанавливается автоматически и может меняться пользователем.

В ручном режиме, а также в режимах размораживания и приготовления пиццы время окончания приготовления может быть установлено пользователем:

- После установки способа приготовления совместите ручку выбора функций с положением «Окончание приготовления». Символ «Окончание приготовления» загорится на панели управления. Если выбран какой-либо рецепт, будет воспроизведено соответствующее время окончания приготовления, устанавливаемое автоматически. При выборе ручного режима, режимов размораживания и приготовления пиццы будет воспроизводиться время.
- После того как обозначение минут начнет мигать, поверните центральную ручку для установки требуемого значения, затем нажмите для подтверждения.
- После того как обозначение часов начнет мигать, поверните центральную ручку для установки требуемого значения, затем нажмите для подтверждения.

Примечание: после установки времени приготовления и времени окончания приготовления автоматически будет просчитано время включения (время окончания приготовления минус время приготовления).

По окончании цикла приготовления духовка автоматически выключится, и в течение 15 секунд будет подаваться звуковой сигнал, а индикаторы «Время приготовления» и «Окончание приготовления» начнут мигать. Переведите ручку выбора способа приготовления (ручка справа) в положение «0», после этого индикаторы перестанут мигать.

БЛОКИРОВКА ДЛЯ БЕЗОПАСНОСТИ ДЕТЕЙ

Эта функция не позволяет детям включать духовку и изменять установки во время процесса приготовления. Эта система блокирует панель управления духовки.

ПРЕДУСМОТРЕНЫ ДВА УРОВНЯ БЕЗОПАСНОСТИ:

Уровень 1: система позволяет блокировать ручку выбора способа приготовления и центральную ручку.

Для включения функции: установите ручку выбора функций (ручка слева) в положение «Блокировка для безопасности детей». Замигает индикатор «Блокировка для безопасности детей».

Для отключения функции: переведите ручку выбора функций (ручка слева) в положение «0».

Уровень 2: Система позволяет блокировать все ручки.

Для включения функции: установите ручку выбора функций (ручка слева) в положение «Блокировка для безопасности детей», нажмите и не отпускайте 3 секунды центральную ручку. Загорится индикатор «Блокировка для безопасности детей».

Для отключения функции: выполните те же действия, что и для включения функции безопасности (установите ручку выбора функций (ручка слева) в положение «Блокировка для безопасности детей», нажмите и не отпускайте 3 секунды центральную ручку.

Примечание: по соображениям безопасности духовку можно выключить, установив ручку выбора способа приготовления в положение «0», даже если включена функция блокировки для безопасности детей.

МОНТАЖ

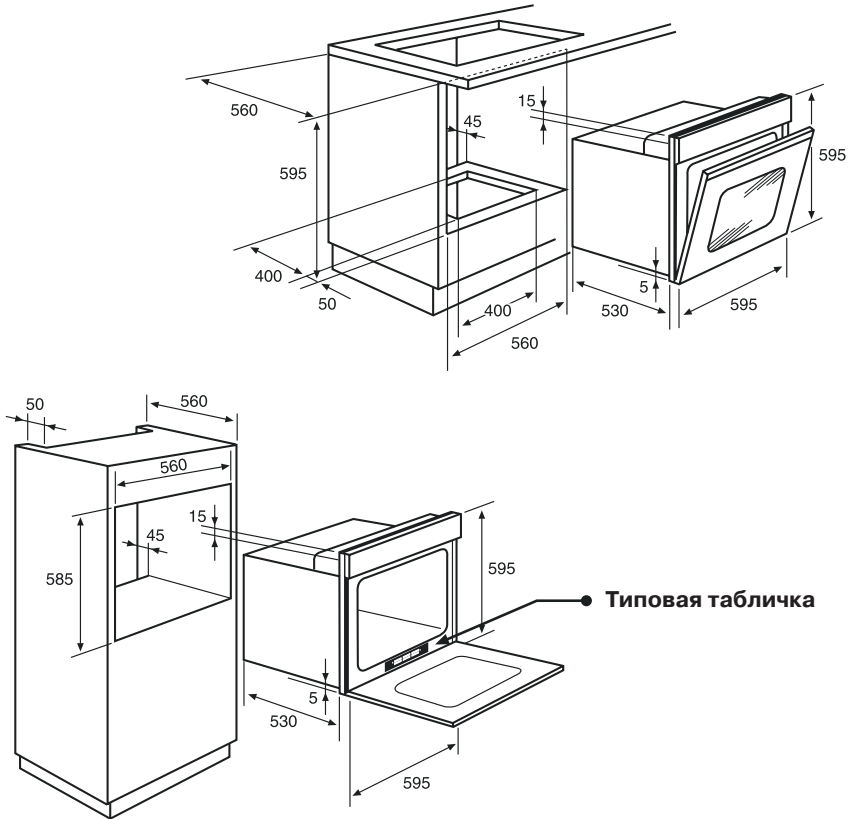

УСЛОВИЯ ГАРАНТИЙНОГО ОБСЛУЖИВАНИЯ

1. Сертификат

Гарантия действительна только при наличии действительного Гарантийного Сертификата.

Гарантийный Сертификат недействителен при наличии в нем ошибок, исправлений и несоответствий.

В Сертификате должны быть заполнены графы: наименование изделия, модель, серийный номер изделия, дата продажи, подпись продавца, печать торговой организации. При отсутствии даты продажи срок гарантии автоматически исчисляется от даты изготовления изделия.

2. Транспортировка и хранение

Любые дефекты изделия, вызванные небрежной транспортировкой и хранением изделия, не подлежат бесплатному гарантийному ремонту.

3. Установка и эксплуатация

Бесплатный гарантийный ремонт не производится, если дефект изделия вызван:

- неправильным подключением изделия к сетям электро-, водо- и газоснабжения, а также несоответствием параметров вышеуказанных сетей параметрам, предъявляемым обязательными Государственными Стандартами и Инструкцией по эксплуатации;
- использованием изделия не в соответствии с Инструкцией по эксплуатации, а также небрежной эксплуатацией, повлекшими возникновение механических или других типов дефектов;
- использованием изделия не в соответствии с его прямым назначением или не в домашних нуждах.

4. Ремонт

Бесплатный гарантийный ремонт не производится, если изделие:

- имеет следы постороннего вмешательства или ремонта не уполномоченными фирмой лицами;

- имеет не санкционированные фирмой изменения конструкции или неприемлемые комплектующие;
- имеет повреждения, вызванные непредсказуемыми явлениями и действиями стихии;
- имеет повреждения, вызванные использованием нестандартных и неприемлемых расходных материалов и принадлежностей;
- имеет повреждения, вызванные попаданием внутрь изделия посторонних предметов, агрессивных веществ, животных или насекомых;
- не имеет серийного номера или его невозможно установить.

Гарантия не распространяется на расходные материалы и аксессуары.

5. Ответственность

Фирма не несет ответственности за любой причиненный Вам и окружающим ущерб по причине нарушения правил Инструкции по эксплуатации, в особенности вызванный неправильным подключением изделия к сетям электро-, водо- и газоснабжения, и недопустимыми отклонениями параметров в вышеперечисленных сетях, неправильной эксплуатацией, несанкционированным ремонтом, использованием изделия не по прямому назначению.

Ввод изделия в эксплуатацию и доработка сетей электро-, водо- и газоснабжения для совместимости с изделием не являются зоной ответственности фирмы и фирмой не оплачиваются.

В случае возникновения каких-либо проблем с Вашим изделием, перед тем как вызвать мастера, проверьте правильность установки и функционирования в соответствии с Инструкцией по эксплуатации. Оплату вызова Вы будете производить за свой счет, если изделие было в рабочем состоянии или было неправильно установлено или использовано.



Город	Сервисный центр	Телефон	Адрес
Беларусь			
Брест	ОДО «Золак»	(80162) 426394	224028, ул. Орловская, 10
Витебск	ЧП Сиваченко А.К.	(80212) 916448	210033, ул. Туристская, 28
Гомель	ЧПУП «Нора-Сервис»	8(1037523) 530916, 531173	246050, Интернациональная, 10, офис 717
Гродно	УЧТСП «Салби»	(80152) 315113, 780759	230009, ул. Горького, 72, к. 210
Минск	ООО «Техно-торговая фирма «Вятка-сервис»	(81037517) 2237239, 2268873	220035, ул. Заславская, 17
Минск	ТЧУП «МИНТЕХПРОМЦЕНТР»	(017) 2222330	220007, Левкова, 3, корп. 1
Могилев	ИП Козловский А.Я.	(80222) 252540	212030, ул. Лепешинского, 12
Казахстан			
Актау	ТОО «STSCo. Ltd»	8 (329) 2513000, 2518712	466200, 2-й микрорайон, здание 12
Актобе	ЗАО ТоСТ	(3132) 518197	463000, пр-т Абулхайр-Хана, 58
Алматы	ТОО «Планета Сервис-Центр»	(3272) 737222, 738222	480002, пр-т Жибек-Жолы, 32
Алматы	ТОО «КОМБИТЕХНОЦЕНТР»	(8327) 2689898, 682652, 434330	480008, Шевченко, 147Б
Астана	ТОО «ПТН-Сервис»	(3172) 366455	473000, пр-т Абшай-Хана, 8/1 кор. 2, оф. 1
Павлодар	ТОО фирма «Отрар-2»	(3182) 451035	Циolkовского, 11
Петрозаводск	ТОО «Фирма Логика»	8(3152) 338700	642023, Интернациональная, 61
Семипалатинск	ТОО «ДЕЛЬТА»	(3222) 640607	490002, 20 квартал, дом 14
Тараз	ЧП Михальчук	(3262) 451356, 450999	484039, Тole би, 51
Усть-Каменогорск	ТОО «Оптимист»	(3232) 261201, 275277	492000, Орджионикидзе, 50, оф. 44
Шымкент	ЧП «Мусаев» СЦ «ЭВРИКА»	(3252) 567692, 562887	486050, пр-т Б. Момышулы, 7
Молдова			
Кишинев	«ВЛАНТАКС»	(3722) 545474	MD2001, Бул. Гагарина, 2
Россия			
Абакан	Сити Сервис (ЧП Кобылянский)	(39022) 66564	655017, ул. Вяткина, 12.
Альметьевск	Триумф	(8431) 227953	423450, ул. Джагиля, 47
Альметьевск	Филиал ООО «Элекам-Сервис Плюс»	(8553) 371789	Герцена, 80
Архангельск	ЧП Ульянов	(8180) 276912	163061, ул. Суворова, 12
Астрахань	ЧП Савин Н.К. ООО СЦ АПЛАНТ 2001	(8512) 382867, 383584, 251232	ул. Сен-Симона, 42-26
Астрахань	Астра-Сервис (ЧП Кузнецов А.Ф.)	(8512) 398216	414041, ул. Яблочкова, 1-В
Барнаул	ООО «Хелми-Сервис»	(3852) 239402, 235988	656049, Пролетарская, 113
Барнаул	ПБЮЛ Пахомов Е.С.	(3852) 353750, 353751	656049, пр-т Красноармейский, 36, оф. 310, 311
Барнаул	ПромЭкс	(3852) 772323	656011, пр. Калинина, 24А
Белгород	ООО «Выбор-Сервис»	(0722) 329652	308013, Энергетиков, 2
Белгород	Союз-сервис (ЧП Богущева)	(0722) 253400	308034, пр-т Ватутина, 5А
Биробиджан	ООО «Реал Электроник»	(42622) 40721	679016, ЕАО Димитрова, 3
Благовещенск	ООО «Фирма - Олак»	(4162) 522000, 524000	675002, Ленина, 27
Братск	ИП Манягин В.Н.	(3953) 476907	665708, Пионерская, 23
Брянск	МТК-сервис	(0832) 756900	241001, ул. Красноармейская, 170
Бузулук	ЧП Кудашев В.А. СЦ «Альянс»	(3534) 227147	461049, 2 микр., 34
Великий Новгород	Региональный сервисный центр Ч.П. Богдасаров В.Г.	(8162) 191150	173526, п. Панковка, Промышленная, 1
Великий Новгород	СЦ «Электроника», Смирнов В.В. ЧП	(816) 643654	173008, Большая С-Петевбургская ул., 81А
Владивосток	СЦ «Море-Сервис» (ПБЮЛ Занегин В.Г.)	(4232) 400999, 401420	690600, ул. Алеутская, 45А
Владикавказ	Арктика-сервис	(8672) 755007	362015, пр-т Коста, 15
Владикавказ	ООО «Альда-Сервис»	(8672) 548202	362007, Кутузова, 82
Владимир	ООО «Рост-Сервис»	(0922) 305055	600031, Юбилейная, 60
Владимир	Видео Сервис (ЧП Осинцев)	(0922) 240819	600022, ул. Ново-ямская, 73
Владимир	Домовой	(0922) 322309	600000, ул. Урицкого, 26
Владимир	Мастер Сервис	(0922) 324846	600000, ул. Большая Московская, 19
Волгоград	ООО «РБТ-СЕРВИС»	(8442) 306105	4000081, ул. Калганова, 3
Волгоград	ООО «Классика-Сервис»	(8442) 975010	400120, Елецкая, 173
Волгоград	ООО «Топиман»	(8442) 325817, 377919	400050, Рокоссовского, 58
Волгоград	ООО фирма «Мир Видео 1»	(8442) 344136	400005, пр-т Ленина, 58/1
Волжский	ООО фирма «Мир Видео 1»	(8443) 566022	404127, Дружбы, 21
Вологда	ЧП Зверев Е.А. фирма «Лот»	(8172) 716394	160026, Панкратова, 75А
Вологда	ЧП Астапович	(8172) 254256	610000, ул. Карла Маркса, 89
Воронеж	ЗАО «Беркут»	(0732) 701670	394006, ул. Ворошилова, 2
Воронеж	ОАО ВТТЦ «Орбита-сервис»	(0732) 774329, 774397, 520544	394030, Донбаская, 1
Воронеж	ООО «Квант-Сервис»	(0732) 394173, 564675	394000, Старых большевиков, 1в
Воронеж	ООО «Радиоимпорт-Сервис»	(0732) 362595, 769600	394052, Матросова, 66а
Воронеж	ООО «Технопрофсервис»	(0732) 463179, 567461	394026, проспект Труда, 91
Воскресенск	ООО «Эпикур»	(244) 50177	140200, Советская, 4а, ком. 411
Гусь-Хрустальный	ООО «Супер-Сервис»	(09241) 34801	601505, Калинина, 52
Димитровград	СЦ Эльдарода	(84235) 75121	433513, ул. Льва Толстого, 53
Долгопрудный	ООО «Долгопрудный цех ремонта бытовых машин и приборов»	(095) 4088887	141700, Долгопрудный, Диржабельная, 4
Екатеринбург	ООО «Уральский вал – Сервис»	(3432) 520107, 520110, 520114, 734768	620050, ул. Монтажников, 4
Екатеринбург	Норд-Сервис	(3432) 340828, 342378, 359442	620057, ул. Донская, 31
Екатеринбург	ООО «Компания БонусПлюс»	(3432) 746162	620078, Малышева, 138
Екатеринбург	ООО «Корепанов и К»	(3432) 746162	620050, Техническая, 34
Екатеринбург	ООО «СониКо-Ек»	(3432) 691948	620130, Ст. Разина, 109
Ессентуки	Смплекс	(87934) 35090, 38861	357600, ул. Пятигорская, 143
Ессентуки	Стиноп	(87934) 52044	357600, ул. Чапаева, 65
Железнодорожск	ООО «Эридан-Сервис»	(39197) 44958	662978, Ленинградский проспект, 35
Заинск	Филиал ООО «Элекам-Сервис Плюс»	(25558) 20489	Рафикова, 86
Зеленоград	ООО «Протор сервис»	(095) 5378207, 5378212	124683, корпус 1534
Иваново	ООО« Центр Ремонтных Услуг»	(0932) 291510, 23671, 291738	153048, Ген. Хлебникова, 36



CANDY ZEROWATT Gaffel kelvinator Otsein ROSIERES IBERNO
Сервис продукции всех марок группы Candy, оригинальные запасные части, расходные материалы, аксессуары

Город	Сервисный центр	Телефон	Адрес
Иваново	ООО «АСЦ Спектр»	(0932) 293942	153035,1 Полевая, 33
Ивантеевка	Берингов пролив Магnum	(253) 61194,5000560	141250, Советский проспект, 2А
Ижевск	ООО «Служба сервиса Ваш дом»	(3412) 753464, 757777	426063, ул. Ключевой поселок, 63А
Ижевск	Аргус-сервис	(3412) 226336, 436982	426000, ул. К. Маркса, 395
Ижевск	ООО «РИТ-Сервис»	(3412) 432039, 430667	426008, Пушкинская, 216
Иркутск	Комту Сервис	(3912) 271157	664081, ул. 4-я Советская, 65
Иркутск	ТИС	(3952) 513109, 333859	664000, ул.Партизанская, 149
Йошкар-Ола	Розовый дельфин	(8362) 112389	424000, пр-т Гагарина, 7
Казань	ООО «Ваш Дом – Сервис»	(8432) 722444, 723246	420073, ул. А. Кутуя, 8А
Казань	ООО «ЛУАЗО»	(8432) 993303, 993427	420126, Ямашева, 82
Калининград	ООО Техно-торговый центр «Вега»	(0112) 434904, 461981	236038, ул. Гагарина, 4145
Калуга	ООО «Мастер-Сервис»	(0842) 561822, 561821	248600, Рылеева, 39, корп. 2
Кемерово	КВЗЛ	(3842) 358319	650004, ул. Соборная, 8
Кемерово	ООО «ТЦ Архимед»	(3842) 379570	650070, Тухачевского, 29А
Кемерово	Сибирская сервисная компания	(3842) 361222	650099, ул. Островского, 12А
Кимры	СЦ «Престиж-Сервис», ПБООЛ Сазонов А.Н.	(08236) 321398	171506, Урицкого, 9
Киров	Квадрат	(8332) 373273	610027, ул. К. Маркса, 127
Киров	ООО фирма «Электрон-сервис»	(8332) 271974	610021, Производственная, 18
Киров	ООО «Быг-Сервис+»	(09232) 31281	601900, Лопатина, 19
Коломна	Росинка-2	(26) 141486	140400, Московская обл., пр-т Кирова, 15
Кольчугино	МУП «Старт»	(09245) 22657	601786, ул. 50 лет Октября, 15
Кострома	Гепард	(0942) 312501	156000, ул. Молочная гора, 3, Рыбные ряды, к. 1
Краснодар	ЧП Пузенко	(8612) 521281, 521160, 520934	350072, Московская 5 (з-д РИП)
Красноярск	ЧП Близначев	(3912) 276720, 653441	660020, ул. Дудинская, 12А
Красноярск	ЧП Куршакова-Квалком	(3912) 555063, 669869	660000, ул. Борзевича, 20
Курган	ТВ-сервис (ЧП Горланов)	(3522) 461542	640000, ул. Кирова, 83
Курган	Товарищество предпринимателей	(3522) 457683	640020, ул. Красина, 41
Курск	Сервисный центр «Сунцов»	(0712) 521340	305004, ул. Л. Тостого, 9
Липецк	ТОМ-сервис	(0742) 345252, 346750	398016, ул.Космонавтов, 10
Магадан	Видео Сервис (ЧП Осинцев)	(41322) 75706	685000, ул. Гагарина, 28В, офис 64
Магадан	Предприниматель Шантленко П.М.	(41322) 75844	685000, Пролетарская, 59
Магнитогорск	МУП завод «РемБыттехника»	(3519) 232464	Ленинградская, 17
Майкоп	Джун Ltd	(87722) 47527, 70013, 70016	385000, ул. Хакурате, 155
Майкоп	ООО «Электрон – Сервис»	(87722) 66238	385018, Димитрова, 25
Махачкала	АСЦ «Техник ISE»	(8722) 647133, 642895	367026, ул. Имама Шамиля, 20
Миасс	Сервисный центр «Мастер»	(35135) 72462	пр. Автозаводцев, 49
Минеральные Воды	ПБООЛ Богданов В.А.	(87922) 76145	367022, Московская, 29а
Москва	ГТЦ «Мир и Сервис»	(095) 7440014	115477, Пролетарский пр-т, 23
Москва	ЗАО «КДС – Технический центр» / CPS – Technical Centre	(095) 7973434	121290, Шелепихинская набережная, 18
Москва	М-Видео-Сервис	(095) 7420101	109202, 2-ая Карачаровская ул., 14
Москва	ООО «АМО БыгСервис»	(095) 3212001, 3915027	115551, Домодедовская, 7, кор. 3
Москва	ООО РТЦ «Совинсервис»	(095) 4739003	129081, Ясный проезд, 10
Московская область	ООО «СТИ РемБытСервис»	(095) 2593663, 2590626	123100, Москва, ул. Анатолия Живова, 8, стр.1
Мурманск	ООО РТТЦ «Электроника-Сервис»	(8152) 595027	183050, пр. Ледокольный, 5
Мурманск	СиГлЭс	(8152) 237233	183038, ул. Марата, 1
Муром	ООО «Иирос-Сервис»	(09234) 46060	602252, Московская, 111
Набережные Челны	ООО «Эпекам-Сервис Плюс»	(8552) 538527	423815, пр-т Вахитова, 30/05
Набережные Челны	Филиал ООО «Эпекам-Сервис Плюс»	(8552) 497337	Набережная Тукая, 10/70
Нефтеюганск	СЦ Юганск (ЧП Якимов)	(34612) 52232, 52242	628303, 10 микр-он д. 9, кв. 53
Нижнекамск	Филиал ООО «Эпекам-Сервис Плюс»	(8555) 348350	Студенческая, 6
Нижний Новгород	ООО «НИСКОМ»	(8312) 650203	603009, Пятигорская, 4 А
Нижний Новгород	ПБООЛ Зорькин А.Я. СЦ «Бытовая автоматика»	(8312) 783552	603105, Ошарская, 88/1
Нижний Новгород	Гарант Грешинкин	(8312) 623601, 620029, 163141	603146, ул.Заярская, 18
Нижний Новгород	ООО Сервисный центр «Электроника»	(8312) 546818, 594620	603158, Лескова, 8
Нижний Новгород	ПБООЛ Божев Н.А. (Сервисный Центр «ТОКИО»)	(8312) 296366, 704251	603003, Заводской парк, 21
Нижний Тагил	ЦТО Ока	(3435) 410008, 295687	622036, ул. Октябрьской революции, 66
Новокузнецк	ЧП Волков	(3843) 554531	654038, ул. 40 лет ВЛКСМ, 34
Новомосковский	АВС-центр	(08762) 69920, 62227	301650, ул. Московская, 1
Новосибирск	Фрегат	(3832) 180207	630004, ул. Ленина, 53
Новосибирск	ООО «ИРГП»	(3832) 101024	630007, Советская, 5а
Новосибирск	ООО «Сибирский Сервис»	(3832) 924712	630054, Плахотного, 39
Новосибирск	ООО РТЦ «Совинсервис»	(3832) 230661, 232775	630091, Красный проспект, 50, Дом быта, 5 эт.
Норильск	Сервис-центр «Норильск Регион Сервис»	(3919) 481043	663300, Комсомольская, 48-22
Обнинск	Радиотехника	(08439) 53131	249037, пл. Треугольная, 1
Омск	ООО «Телетекст сервис»	(3812) 312530	644042, пр. Маркса, 18
Омск	СБТ	(3812) 251610	644007, ул. Чернышевского, 2
Орел	ЗР ОО ОО ОО ВОИ	(0862) 51956	302001, ул. Черкасская, 2



CANDY ZEROWATT Gaffel kelvinator Otsein ROSIERES IBERNO
Сервис продукции всех марок группы Candy, оригинальные запасные части, расходные материалы, аксессуары

Город	Сервисный центр	Телефон	Адрес
Орел	МастерЪ	(0862) 751480	302016, ул. Латышских Стрелков, 1
Орск	ТОО «Технический Центр «Ликос-Сервис»	(3532) 775505, 776554, 779189	460006, Невельская, 8А
Орск	Альянс-С	(3537) 266266	462428, ул. Краматорская, 10
Пенза	ООО «Техносервис»	(8412) 544301	440600, Пушкина, 10
Пенза	Техсервис	(8412) 558598	440044, ул. Коммунистическая, 28
Пермь	ООО «Импорт-Сервис»	(3422) 656983, 661260	614107, Инженера, 10
Пермь	Сатурн-Р	(3422) 910281, 906163	614066, ул. Чайковского, 35
Пермь	СЦ «Евро-Сервис» (ИП Мосунов А.Л.)	(3422) 135333, 361394	614000, Большевикская, 134
Петрозаводск	СЦ «Быттехника»	(8142) 519008, 517239	185026, ул. Сортавальская, 14
Псков	САМ Белнев	(8112) 165527	180004, пр-т Октябрьский, 56
Пятигорск	ПБЮЮЛ Родионов Д.А.	(87933) 40666	357500, пр-т Калинина, 54а
Раменское	ООО «Сервис-центр Техника»	8 (096) 4674385, 73499, 32127	140100, МО, ул. Школьная, 9
Ростов-на-Дону	ООО «Абрис плюс»	(8632) 443590	344018, пр. Буденновский, 72а
Ростов-на-Дону	Ростовский филиал ООО «РТЦ Совинсервис»	(8632) 405782	344006, Соколова, 11
Ростов-на-Дону	ЭПТЕХ	(8632) 474152, 474152, 625268	344079, ул. Ленина, 63
Рыбинск	ООО «Транс-экспедиция», АСЦ «МЭДЖИК»	(0855) 556572, 286572	152920, пр. Серова, 8 АСЦ «МЭДЖИК»
Рыбинск	Служба «Техносервис» ЧП Удальцов	(0855) 520472, 246006	ул. Свободы, 12А
Рязань	ООО «Торговая компания НИСА»	(0912) 329281	390041, Зубковской, 17Б
Рязань	ООО «Фонграф Сервис»	(0912) 721712	390026, пл. 50-летия Октября, 1
Рязань	Сервисный центр	(0912) 210734, 251580, 292300	390011, Куайшевское ш., 21
Рязань	Спарк	(0912) 215720, 774096	390046, ул. Горького, 17, офис 20
Самара	ООО «Орбита-Сервис»	(8462) 626262, 628869	443074, Мориса Тореза, 137
Самара	Политехсервис (ЧП Идрисов)	(8462) 311740	443010, ул. Льва Толстого, 14
Самара	Сервис-Центр	(8462) 349428, 349463	443096, ул. Мичурина, 15, ТПЦ «Аквариум», 1-й этаж, секция 1/2
Санкт-Петербург	«Вятка-Сервис», ООО	(812) 3712464, 3270470, 3719228	196158, Московское шоссе, 5
Санкт-Петербург	ООО РТЦ «Совинсервис» СПб филиал	(812) 2750121, 2750571, 2750556	193144, Суворовский пр., 35
Саранск	Верона ООО	(8342) 483111	430000, ул. Пролетарская, 36
Саранск	Видео-Сервис (ЧП Гришин В.П.)	(8342) 245485, 249588	430016, ул. В. Терешковой, 18А
Саратов	Скарт	(8452) 484131, 484132	410040, пр-т 50 лет Октября, 110А
Саратов	Сар-Сервис	(8452) 510099, 520520	410078, ул. Актарская, 42/54
Северодвинск	ЧП Ульянов	(81842) 23184	ул. Воронина, 27А
Серпухов	ЧП Чиков Д.М. (ТП «Топаз»)	(27) 354300	142201, 1-ая Московская, 44
Смоленск	Гарант	(0812) 683500	214000, ул. Ленина, 22/6
Смоленск	Гарант	(0812) 618800	214000, ул. Фрунзе, 22
Сочи	ТехИнСервис	(8622) 620295	354002, Курортный проспект, 76
Ставрополь	Норд-Сервис	(8652) 393030	355044, пр-т Кулакова, 24
Старый Оскол	ООО «Техномаркет»	(0725) 441082, 440574	309530, мкрн Рудничный, 24
Сургут	ИП Олейник	(3462) 252563	628405, пр-т Комсомольский, 44
Сызрань	ООО «Сервис-электро»	(8464) 980389, 910692	446000, пр. 50 лет Октября, 60
Сыктывкар	Атлант-сервис	(8212) 310580	167000, ул. Индустриальная, 10
Сыктывкар	ООО ТПЦ «Сыктывкар»	(8212) 442001, 249542	167010, Первомайская, 32
Сыктывкар	СЦ «Бытовая Техника» (ООО Лига-Сервис)	(8212) 432856	167004, ул. Октябрьский проспект, 3
Тамбов	Атлант-сервис	(0752) 726346	392000, ул. Московская, 23А
Тамбов	БВС-2000	(0752) 751718	392002, ул. Энгельса, 5, м-н «Юбилейный»
Тверь	Весы-Веста	(0822) 423389, 428494	170001, ул. Спартака, 50
Тверь	ООО «Стак-Сервис»	(0822) 320023	170002, Чайковского, 100
Тверь	Стак	(0822) 320023	170002, пр-т Чайковского, 100
Тольятти	ООО «Волга-Техника Холдинг»	(8482) 227185, 227241	445022, б-р 50 лет Октября, 26
Тольятти	ЭПРО	(8482) 207256, 706512	445051, Приморский б-р, 2, оф. 5
Томск	ДС	(3822) 247428, 593345, 597939	634034, ул. Учебная, 26, ООО «ДС»
Томск	ООО «Академия-Сервис»	(3822) 258580, 259808	634021, пр. Академический, 1, блок А, оф. 205
Томск	ООО «ГлавБытСервис»	(3822) 266865	634021, Некрасова, 12
Томск	СБ-сервис	(3822) 527772	634061, пл. Никитина, 37А
Тула	ООО «Архимед-Сервис»	(0872) 361917	300000, Ф. Энгельса, 40
Тула	ЗАО ПКФ «Профит» Сервисный Центр	(0872) 309565, 309464	300034, Вересаева, 1
Тула	ООО фирма «БАВИКС»	(0872) 363180, 311151, 364448 (доб. 217)	300045, Морозова, 1-Б
Тула	ПБЮЮЛ Кузьмичев Сергей Николаевич	(0872) 325607	300600, Ф. Энгельса, 89
Тюмень	Аверс -Сервис	(3452) 391218, 391229	625007, ул. Мельникайте, 131А
Тюмень	ООО «Метиз-М»	(3452) 227124, 243202	625035, пр. Геологараздовский, 33
Тюмень	ООО «ТЦ Тюмень Импорт - Сервис»	(3452) 224596	625026, Мельникайте, 97
Улан-Удэ	Кондор-сервис	(3012) 442344	670034, ул. Гагарина, 15
Улан-Удэ	ПБЮЮЛ Митрофанов С.А.	(3012) 410700	670013, Ключевская, 59
Ульяновск	АСЦ «РИО» (ЧП Мураев)	(8422) 646236	432063, ул. Кузоватовская, 29
Ульяновск	Лидинг	(8422) 209781	432072, пр-т Ульяновский, 10
Ульяновск	ТСЦ «Вятка» (ЧП Дрязгов)	(8422) 201522	432072, пр-т Ленинского Комсомола, 41
Уссурийск	Полукс ООО	(42341) 21035, 40039	692519, ул. Советская, 28
Уссурийск	ЧП «Дубовой Виталий Васильевич»	(42341) 37474	692503, Ленина, 134а
Уфа	Центр «Импорт Сервис» ОАО ГП концерна «Баштелерадиосервис»	(3472) 281701, 524697	450078, ул. Воровского, 93
Уфа	Планета Люкс	(3472) 234485	450000, ул. Сочинская, 8
Уфа	Сервис-Центр Техно	(3472) 229918, 232394	450000, ул. Чернышевского, 88
Ухта	Бытовая техника (ЧП Коновалов)	(82147) 47099	169300, ул. Бушуева, 18
Ухта	ООО «АВВА»	(82147) 63613	169300, Семлякина, 8А
Хабаровск	ЗАО «ЕВГ'О» (СЦ «Парад Электроники»)	(4212) 328320	680000, Тургенева, 74
Хабаровск	СЦ Народная компания	7960841	680007, ул. Волочаевская, 8
Химки	МПФ «ЕВИК»	(095) 5731483	141400, Химки, Маяковского, 2



CANDY ZEROWATT Gaffel kelvinator Otsein ROSIERES IBERNA
Сервис продукции всех марок группы Candy, оригинальные запасные части, расходные материалы, аксессуары

Город	Сервисный центр	Телефон	Адрес
Чебоксары	Белая Техника (ЧП Мельник)	(8352) 425003, 420900	428018, Московский проспект, 3
Челябинск	ООО ТПЦ «Рембыттехника»	(3512) 492020, 492070, 492424	454008, Производственная, 8-6
Челябинск	ЗАО ГСЦ «ТАТЬЯНА»	(3512) 722826	454081, Котина, 72
Челябинск	ЗАО Техносервис «Мир техники»	(3512) 424641	454021, Молодогвардейцев, 35-Б
Челябинск	ООО «Электро-Н»	(3512) 410151, 640084	454112, пр. Победы, 302
Чита	СЦ «Славянский-Электроника» ЧП Любин А.В.	(3022) 325522	672010, Ингодинская, 35
	Техномаркет	(3022) 324500	672000, ул. Ленина, 121
Южно-Сахалинск	ЭлектрОлюкс-Сервис (ЧП Петров)	(4242) 724357, 429754	693006, ул. Ленина, 217-1
Якутск	Быт-Сервис (ЧП Чураков)	(4112) 439966	677009, ул. Халтуряна, 18
Ярославль	ЗАО фирма «ТАУ»	(0852) 796677, 796678, 796679	150049, ул. Свободы, 101
Украина			
Белая Церковь	ООО «АТЛАНТ ПЛЮС»	(04463) 67515	09113, ул. Клиническая, 6
Винница	СПД Ванев Л.М.	(0432) 464393	21030, пр-т Юности, 16
Днепропетровский	СЦ «Росток»	(0569) 535480	51934, пр. Ленина, 66
Днепропетровский	«Техносервис»	(0562) 335638	49051, ул. Философская, 21
Днепропетровский	ДФ СП «Транс Сервис»	(0562) 342391	49027, ул. Коцюбинского, 16
Днепропетровский	ООО «Интерсервис»	(0562) 271570	49051, ул. Калиновая, 1
Днепропетровский	СЦ «Бюро проката»	(056) 3702322	49000, ул. Плеханова, 20
Донецк	«Весы-Сервис»	(062) 3456190	83052, пр. Ильича, 103
Донецк	«СИТА-СЕРВИС»	(0622) 940033	83052, бун. Шахтостроителей, 1/17
Донецк	Фокстрот	(062) 3853755	83000, пр-т Мира, 13
Житомир	ЧМП «Выбор»	(0412) 418826	10014, ул. Победы, 32
Запорожье	ЗФ ООО «Интерсервис»	(0612) 154801	69006, пр. Металлургов, 12А
Запорожье	ЗФ СП «Транс Сервис»	(0612) 120303	69035, ул. 40-летия Сов. Украины, 39Б
Ивано-Франковск	ООО «Каскад-Карпаты»	(03422) 43262	76000, ул. Галицкая, 22
Ивано-Франковск	СЦ «Бриз»	(03422) 22402	76002, ул. Нова, 5 и 19А
Измаил	Экран	(048) 7433968	68600, ул. Котовского, 59
Керчь	СЦ «МЕРКУРИЙ»	(06561) 21373	98302, ул. Пирогова, 1
Керчь	Фокстрот	(06561) 23062	98300, ул. Кирова, 3
Киев	КФ СП «Транс Сервис»	(044) 5685150	01034, ул. Золотоверхого, 2а, оф. 24
Киев	ОО «Равис»	(044) 5404992	02218, ул. Радужная, 25б
Киев	ООО «ЭЛЕКТРОСЕРВИС»	(044) 4160534	01050, ул. Глубокицкая, 53, 3 эт.
Киев	ООО «ДТС»	(044) 4515896	04212, ул. Тимошенко, 9
Киев	Фокстрот	(044) 4405233	04060, ул. Шусева, 44
Кировоград	КФ ООО «Интерсервис»	(0522) 301653	25030, пр. Правды, 16
Кировоград	СПД Ванев Л.М.	(0522) 249647	25006, пр-т Коммунистический, 1/7
Краматорск	«Весы-Сервис»	(0626) 444898	84301, ул. Дворовая, 57
Краматорск	Валдис-Сервис	(06264) 56456	84313, ул. Парковая, 15
Кременчуг	«ИНЭК-КРЕМЕНЬ»	(05368) 31121	39600, ул. Победы, 17б
Кременчуг	Фокстрот	(0536) 746725	39600, 101 квартал, дом 3
Кривой Рог	Домтехсервис	(0564) 743615	50069, ул. Волгоградская, 4
Кривой Рог	Фокстрот	(0564) 400764	51013, ул. Карпа Либихента, 1
Луганск	ООО НПЦ «Корсак»	(0642) 345606	91058, ул. Коцюбинского, 27
Луганск	ЧП «Терещенко»	(0642) 588776	91005, ул. Фрунзе, 136 Б
Львов	ЛФ СП «Транс Сервис»	(0322) 975588	79008, ул. Винниченко, 30
Львов	ООО «Маркет-Львов»	(0322) 337063	79018, ул. Стороженко, 12
Мариуполь	«Весы-Сервис»	(0629) 521521	87547, пр. Строителей, 132
Мариуполь	Нейтрон	(0629) 529282	87500, пр. Металлургов, 94
Николаев	НФ ООО «Интерсервис»	(0512) 471519	54017, пр. Ленина, 55
Николаев	ЧП «Осипенко»	(0512) 575235	54003, пр. Ленина, 184
Одесса	ОФ СП «Транс Сервис»	(048) 7771140	65029, ул. Новосельского, 64
Одесса	Фокстрот	(0482) 372192	65029, Александровский пр-т, 4, кв. 12
Павлоград	«Пинфок»	(05632) 31193	51409, ул. Ленинградская, 3а
Полтава	НПО «Промэлектроника»	(0532) 186691	34022, ул. Пролетарская, 22
Полтава	ПФ ООО «Интерсервис»	(0532) 509889	36014, ул. Октябрьская, 73
Ровно	ЗАО «Бытградтехника»	(0362) 235303	33012, ул. Бендеры, 45
Севастополь	СЦ Кауф	(0692) 456072	99011, ул. Большая Морская, 41
Севастополь	ООО «Панорама-С»	(0692) 231055	99000, ул. Руднева, 33
Северодонецк	ПКП «Сев. радиотехника»	(06452) 43030	93400, ул. Маяковского, 13
Симферополь	Предприятие «НАДИР»	(0652) 510176	95011, ул. Самокиша, 22
Симферополь	ЧП «Гарант»	(0652) 493770	95013, ул. Трубаченко, 7
Сумы	Фокстрот	(0542) 365058	40024, ул. Прокофьева, 19
Сумы	ЧПКФ «Сервисцентр»	(0542) 210679	40030, ул. Героев Сталинграда, 3
Тернополь	ООО «Тернава-Сервис»	(0352) 433022	46024, ул. Злуки, 39
Тернополь	Фокстрот	(0352) 433887	46023, ул. С. Петлюры, 4
Феодосия	Фокстрот	(06562) 31284	98100, ул. Базарная, 4
Харьков	Фокстрот	(0572) 588319	61001, ул. Кирова, 38
Харьков	ХФ СП «Транс Сервис»	(0572) 142472	61072, пр. Ленина, 31
Харьков	ЧП Глазунов К.Э.	(057) 7123860	61052, ул. Полтавский Шлях, 30
Херсон	ООО «Радио»	(0552) 226121	73000, ул. Советская, 23
Херсон	ХФ ООО «Интерсервис»	(0552) 420286	73014, ул. Суворова, 4
Хмельницкий	ООО «Трифон ЛТД»	(03822) 60233	28009, ул. Козацкая, 42
Черкасы	ООО «Евразия-С»	(0472) 663653	18023, ул. Одесская, 8
Черкасы	Фокстрот	(0472) 475811	18002, ул. Шевченко, 241/83
Чернигов	ООО «Лягрос»	(0462) 101493	14005, пр. Мира, 80
Чернигов	Фокстрот	(0462) 175858	14000, ул. Полуботко, 18
Черновцы	Фокстрот	(0372) 554720	58003, ул. Л. Кобылицы, 51/4

Сервисная сеть постоянно развивается, поэтому в данном списке возможны изменения.